



SKY CANOPY 200/250/300

www.northeagle.co.jp



⚠ 開閉時のご注意

キャノピーを広げる時、またはたたむ時に、ルーフポールが他のフレームに引っ掛かったまま無理に広げますと、損傷の恐れがありますのでご注意ください。

⚠ 設営時のご注意

- 設営の際は水はけが良く、できるだけ平らな場所を選んでください。また、石や木の枝等、本体を傷つけるおそれのあるものはあらかじめ取り除き、整地してから設営してください。
- 本体は非常に大きいため、必ず2人以上で設営してください。できれば、4人での設営をおすすめします。無理に設営しようとする、支柱あるいは骨組み部に過大な負荷がかかり、破損につながる恐れがございます。
- 風の強い時や、豪雨の時にご使用になりますと大変危険ですので、速やかに撤収してください。
- 急な風で飛ばされる場合がありますので、ペグ及びロープを必ずご使用ください。
- 本製品は日よけを目的とした製品です。雨天時のご使用はお控えください。

セット内容

- フレーム
- シート
- ペグ×12本
- 自在ロープ×4本
- 収納ケース

各部の名称

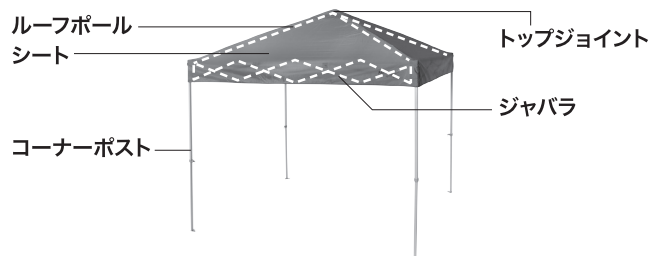

設営方法

- 1** フレームを収納ケースから取り出し、安全な広さの設置スペースに立てます。ルーフポールのベルトを外してください。

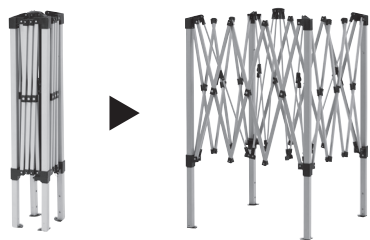

- 2** シートをフレームにかぶせ、2人以上で中心から各コーナーの方向へ引っ張り、キャノピーを広げます。シートの裏のベルトをルーフポールに取り付け固定してください。

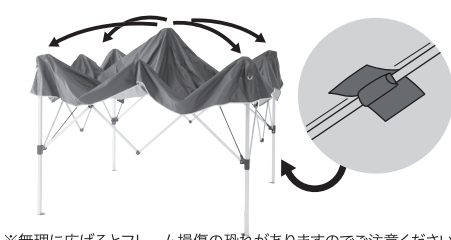

※無理に広げるとフレーム損傷の恐れがありますのでご注意ください。

- 3** 各コーナーのスライダをボタンロック部がカチッと止まるまで上へ押し上げてください。

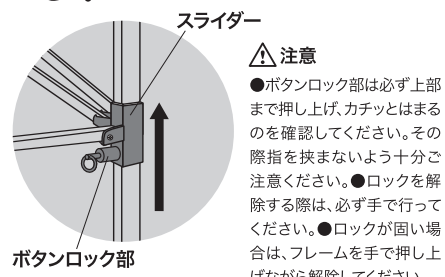

⚠ 注意

- ボタンロック部は必ず上部まで押し上げ、カチッと止まるのを確認してください。その際指を挟まないよう十分ご注意ください。
- ロックを解除する際は、必ず手で行ってください。
- ロックが固い場合は、フレームを手で押し上げながら解除してください。

- 4** 各コーナーポストの脚を引き出し、高さを調節します。必ずボタンロック部がカチッとロックする位置で固定し、全て同じ高さになるように調節してください。

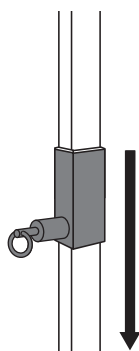

- 5** 各コーナーのリングにロープを取り付け、各方向1m以上離れた地面にペグで固定してください。

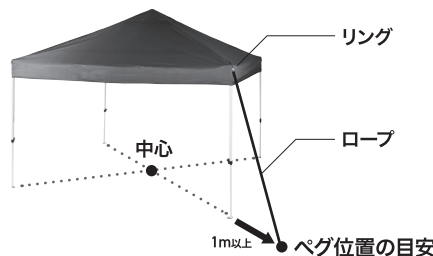

- 6** シートの裏のベルトをジャバラに取り付け固定してください。

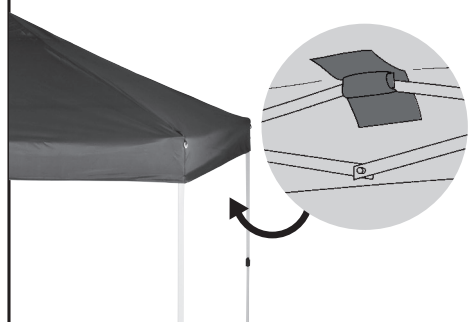

収納方法

- 1 本体を固定していたペグとロープを外します。
- 2 各コーナーポスト下部のボタンロック部を引きながら、フレームの脚を縮めます。
- 3 シート内部のベルトを外します。
- 4 フレームからシートを外します。
- 5 各コーナーポスト上部のボタンロック部を引いて、フレームを中心方向に縮めていきます。 ※無理に縮めるとフレーム損傷の恐れがありますのでご注意ください。
- 6 水分や汚れを取り除き、収納ケースに収めてください。